



2200

handbediend

voor lichte en middelzware gordijnen

Stabiele rail met elegante uitstraling

2200



handbediend

voor lichte en middelzware gordijnen

stabiel & elegant

De Qurails 2200 is door zijn vorm een zeer stabiele rail met een elegante uitstraling. De rail is gemakkelijk en op diverse manieren te monteren aan de wand of aan het plafond. Een zeer populaire rail met vele toepassingen, zoals in woonhuizen, maar ook in kantoorgebouwen en in de zorgsector.

- De ideale rail voor vitrage, lichte of middelzware gordijnen.
- Uitstekend buigbaar en van hoge kwaliteit.
- Buigbaar in verschillende radii: buigbaar over voor- of achterzijde.
- Compatibel met het Flow systeem, voor regelmatig geplooid gordijnen.
- Stil en soepel glijdend, óók in de bochten.



Standaard kleuren

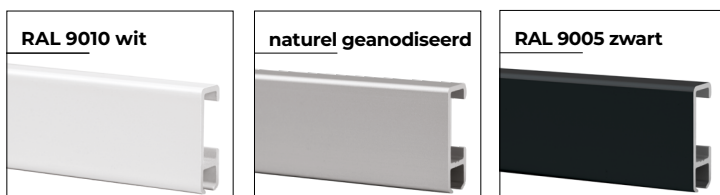

Hoge kwaliteit, slijtvaste coating, zeer kleurecht, UV bestendig.
Andere RAL kleuren & special coatings op aanvraag.

Kenmerken

Materiaal: aluminium
Kleur: wit, naturel geanodiseerd, zwart
Afmetingen: 23 x 9 mm
Gewicht profiel: 164 gr/m
Montage: wand of plafond

Profiel/ glijderspecificaties

Aluminium profiel:

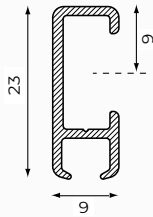

Glijder:

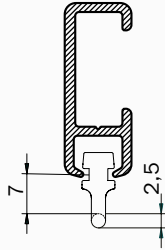

Kleuren met RAL-code en lengtes (m):

	RAL	4	5	6	7
wit	9010	•	•	•	•
naturel				•	
zwart	9005			•	

Ondergrond:

- hout
- steen

Steunsoort:

- plafondsteun
- wandsteun
- afstandsteun

Buigen:

buigradius	buigapparaat
R 8 cm	1013*
R 10 cm	1012/1015
R > 80 cm	1018

R 10 cm

R > 80 cm

*niet te buigen door Qurails

Flow

Het Qurails Flow systeem zorgt voor regelmatig geplooide gordijnen. Toepasbaar op zowel smal- als breedspoor rails en door een ruim assortiment aan componenten te gebruiken bij hand-, koord- en elektrisch bediende systemen.

Flow is ook toepasbaar op gebogen systemen. Voor overige informatie: [zie productblad Flow](#).

Bestekomschrijving

Materiaal

- Aluminium EN AW-6060-T66.
- Geanodiseerd volgens Qualanod eisen.
- Gepoedercoat volgens Qualicoat eisen.

Montage



Wandmontage met 2251.

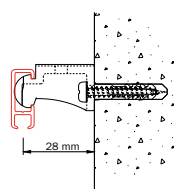

Wandmontage met 7451.

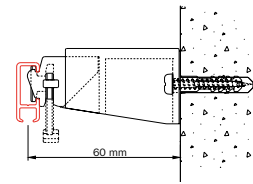

Montage op kozijn met 2254.

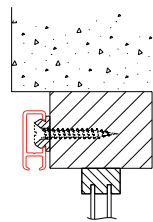

Wandmontage met metalen afstandsteun 2015 en plafondsteunen 2250

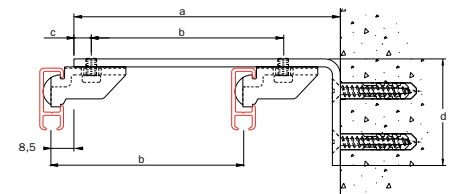

[mm]	a	b	c	d
2015-05	50	-	6.5	40
2015-07.5	75	47	6.5	40
2015-10	100	72	6.5	40
2015-15	150	72	6.5	40
2018-15	150	57 / 57	6	80
2019-20	200	80	6.5	60
2019-25	250	80	6.5	60
2019-30	300	80	6.5	60

Plafondmontage met 7450.

Plafondmontage met 2250.

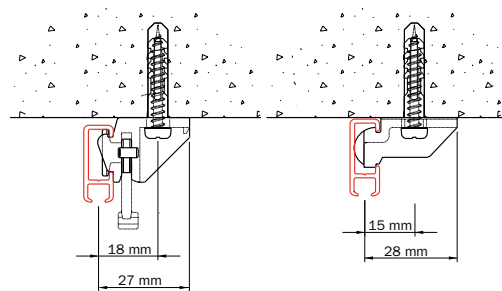

Plafondmontage met 2216 & 7450 resp. 2250.

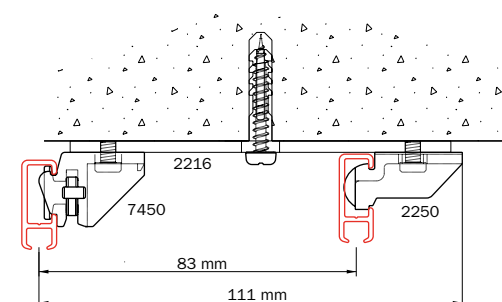

Montagerichtlijn

De afstand tussen de steunen kan verschillen en is afhankelijk van de volgende factoren:

de ondergrond (hout, beton, gips), het gewicht van de gordijnen en de confectiemethode van de gordijnstof, de speciale toepassing en de gebruiksintensiteit van het systeem. Algemeen advies: plaats bij de parkeerstand van de gordijnen, op de plaats van de gordijnpakketten een extra steun. Bij bochten plaats dan een extra steun voor en na de bocht.



Standaard onderdelen



Gordijntransport



2001
eindstop
wit / grijs / zwart

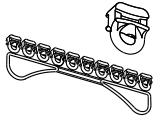

2010
glijder
wit / grijs / zwart

Montage

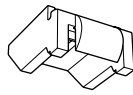

2250
plafondsteun
wit

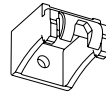

2251
wandsteun
wit

Accessoires



2253
einddeksel
wit / grijs

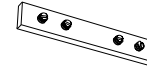

2252
railverbinder
naturel

Optionele onderdelen

Gordijntransport



2001-50-M-N
metalen eindstop
met oog naturel

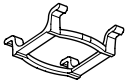

2004
glijder rem
wit / grijs / zwart

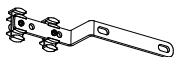

4074-1000
voorloper met
overlap wit / naturel
metallic / zwart

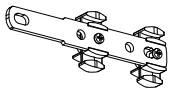

4075-1000
voorloper zonder
overlap wit / naturel
metallic / zwart



2010-50
glijder 2010 met
plooihaak 2023
wit



2010-60
glijder 2010
met RVS-haak
wit



2012-50
klikglijder
met 2023
wit



2012
klikglijder
wit



2020
dubbele
gordijnhaak
wit



2021
G-haak
wit



2022
gordijnhaak
wit



2023
plooihaak
wit



2024-55
meestikhaak
55 mm
verstelbaar wit

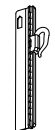

2024-95
meestikhaak
95 mm
verstelbaar wit

Montage

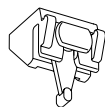

7450
plafondsteun met
draaieus wit



2050-SYST
systeemplafond
montageplaatje
wit

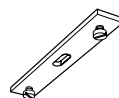

2216
dubbeldrager
wit / naturel
metallic / zwart

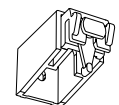

7451
wandsteun
(incl. 7450)



2254
clip
wit

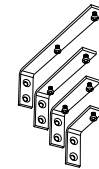

2015
afstandsteun
5, 7,5, 10 of 15 cm
wit / naturel metallic
/ zwart



2018
afstandsteun zwaar 15 cm
wit / naturel metallic

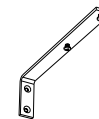

2019
afstandsteun zwaar
20, 25 of 30 cm
wit / naturel metallic / zwart



2249
90 graden dagsteun
aluminium naturel

Accessoires

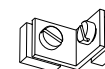

2248-N
90 graden hoekverbinder
aluminium naturel



1220
trekstang aluminium
100, 125, 150, 200 of 300
cm wit / naturel metallic
/ zwart

Technische wijzigingen voorbehouden.

Qurails[®]
Powered by GOELST.